



LINZMEIER

Dämmen mit System

Schutz und Sicherheit auf breiter Front

Bis 9,60 Meter einlagig mit Gefälle dämmen

Flachdachdämmung

LINITHERM®

PAL Gefälle

PGV Gefälle



2 Prozent Gefälle



Geringes Gewicht
Druckfest

LINITHERM, der Hochleistungs-
dämmstoff – λ_D 0,022 bzw.
0,028 / 0,026 W/(mK)

Mit Kehl- und Gratplatten

Schnelle und unkomplizierte
Verlegung

Bietet eine Vielzahl von
Verlegungsmöglichkeiten und
Entwässerungsarten



Produkt gelistet im
Navigator



Erfüllt die QNG-Anforderungen an
Schadstoffvermeidung in Dämmstoffen.
„pure life“ ist eine Marke der ÜGPI.

www.linzmeier.de

Dämmen mit Gefälle. Für beständige und ener

LINITHERM – für Flachdächer mit mehr Lebensqualität

Das Flachdach zählt zu den wirtschaftlichsten Dachkonstruktionen. Neben der optimalen Raumnutzung bietet es erweiterte Nutzungsmöglichkeiten sowohl im Wohnungs- als auch im Objektbau. Aus Dächern können zum Beispiel Terrassen, Grünflächen und begehbare Dachgärten werden.

Gefälledämmung von LINITHERM

Eines der gravierendsten Probleme bei Flachdächern stellt stehendes Wasser dar. Als Spezialisten für beständige, werterhaltende Dämmung mit hohem Energiespareffekt hat LINZMEIER ein Dämmsystem entwickelt, das dieses Problem so einfach wie genial löst.

Schräge Dämmplatten, die perfekt zusammenpassen

Bei der LINITHERM Gefälledämmung entsteht durch schräge Dämmplatten ein sanftes Gefälle direkt beim Verlegen. Regen und Tauwasser wird zum Wasserabfluss am Tiefpunkt des Daches geleitet.

Die jeweiligen Anfangs- und Endmaße der Platten sind aufeinander abgestimmt. Mit den bis zu 8 verschiedenen Plattendicken entsteht eine Dämmfläche bis zu 9,60 Meter. Breitere bzw. längere Dachflächen werden 2- oder mehrlagig verlegt. Durch das Plattenkonzept entfallen zeitaufwändige Sonderanfertigungen. Das garantiert kurze Lieferfristen und kürzeste Verlegezeiten.

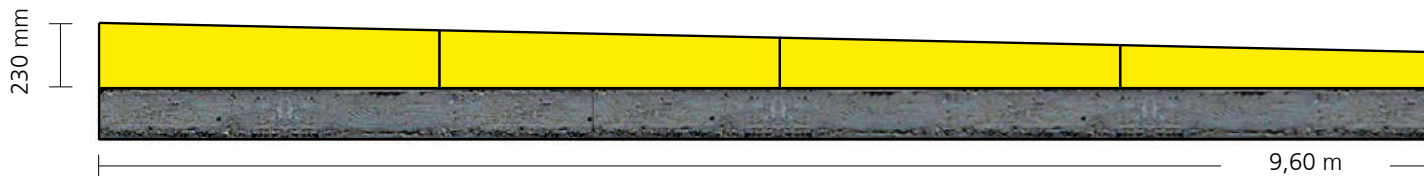

- Dauerhaft hochwertige Lösungen
- Optimaler Hitze- und Kälteschutz
- Dünn bei besten Dämmeigenschaften
- Geringes Eigengewicht
- Schnell und leicht zu verlegen
- Form- und dimensionsbeständig
- Verrottet nicht, sackt nicht zusammen
- Feuchte- und schimmelresistent
- Emmissionsarm
- Biozidfrei
- Positive Ökobilanz
- 100 % recycelbar
- Für nachhaltiges Bauen



giesparende Flachdächer

Hochleistungsdämmstoff PU-Hartschaum – für maximale Dämmwerte bei minimalen Aufbauhöhen

Die Verbundelemente der LINITHERM Gefälledämmung bestehen aus dem Hochleistungsdämmstoff PU-Hartschaum von LINZMEIER. Aufgrund ihrer hohen Dämmleistung werden die GEG-Vorschriften schon bei minimalen Aufbauhöhen eingehalten.

Ein Hausleben lang bestens in Form

Mit seinen einzigartigen Vorteilen ist PU-Hartschaum geradezu prädestiniert für den Einsatz auf Flachdächern: PU ist auch bei hohen Temperaturunterschieden dimensionsstabil, sackt nicht zusammen und nimmt keinerlei Feuchtigkeit auf. Das garantiert immer gleich hohe Dämmwerte - ein ganzes Hausleben lang und länger.

PU dämmt nachhaltig und bauökologisch korrekt

PU zeichnet sich mit einer hervorragenden Energiebilanz aus. Der Energieaufwand für die Herstellung des Dämmsystems amortisiert sich in der Regel innerhalb einer Heizperiode. Zudem ist PU zu 100 Prozent recyclingfähig.

Dickenvergleich bei U-Wert 0,18 W/(m²K)

LINITHERM
120 mm
WLS 023

Steinwolle
220 mm
WLS 040

EPS
220 mm
WLS 040



Gestalten ohne Kompromisse Mit Freiraum für ästhetische Lösungen

Schlanke Aufbauten und leichte Konstruktionen

Mit LINITHERM Gefälledämmung werden schwere Konstruktionen, zum Beispiel mit Gefälle-Estrich, überflüssig. Aufgrund der hohen Wärmeleistung von PU-Hartschaum sind extrem schlanke Dämm Lösungen gegeben – mit allen optischen Vorteilen für eine ansprechende Architektur. Zudem sind die PGV Dämmelemente heißbitumenbeständig, kurzfristig bis 250 °C, haben ein geringes Eigengewicht.

Kurze Bauzeiten und Verlegeplan als Service

Aufgrund des durchdachten Verlegekonzepts gehören lange Planungsphasen der Vergangenheit an. Die Dämmplatten sind kurzfristig lieferbar und die Verlegung geht schnell und ohne Nummerierung. Auf Wunsch erstellen wir zum Auftrag den Verlegeplan nach geliefertem Aufmaß.



Druckfester Untergrund für mehr Nutzungsmöglichkeiten

LINITHERM Gefälledämmungen zeichnen sich durch hohe Druckfestigkeit aus. Die Belegung mit Materialien wie Kies oder Terrassenplatten ist problemlos möglich. Auch ohne Belag können die Dämmplatten während der Verarbeitung schadensfrei begangen werden. Es bilden sich keine »Trampelpfade« auf der Dachoberseite. Sie sind damit die ideale Basis für Grünbedachung, Terrassenplatten, Kiesschüttung und die energetisch sichere Lösung bei Staffelgeschossen.

Aufbau je nach Anforderung

Bereits mit einer einlagigen Dämmung lassen sich die GEG-Vorschriften einhalten. Ist ein sehr hoher Wärmeschutz gewünscht und müssen Breiten von mehr als 9,60 Meter überbrückt werden, erfolgt die Verlegung zweilagig: erste Lage mit der LINITHERM Flachdachdämmung, zweite Lage mit LINITHERM Gefälledämmung.

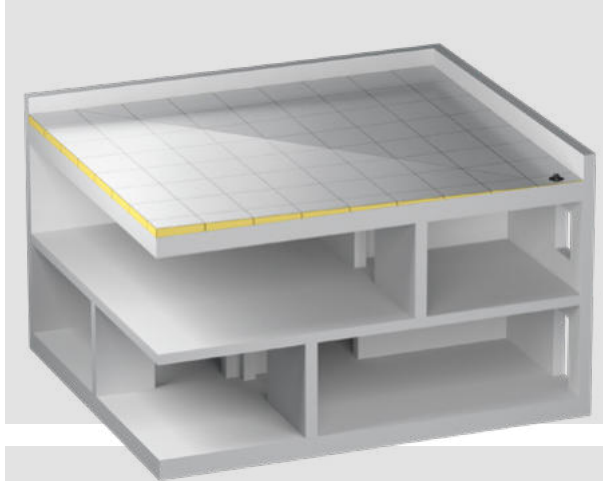

LINITHERM PAL Gefälledämmung mit Kehlplatten von 230 mm bis 30 mm, 1-lagig bis 9,60 Meter und für die Gullyentwässerung verlegt



LINITHERM PAL Gefälledämmung mit Gratplatten von 230 mm bis 30 mm, für besseren U-Wert mit vollflächiger Unterlage bei Rinnenentwässerung

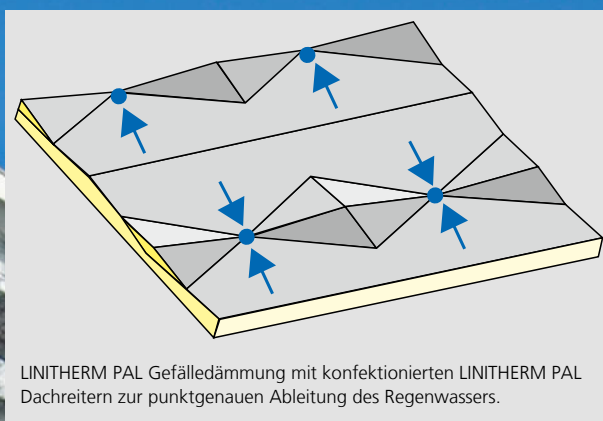

LINITHERM PAL Gefälledämmung mit konfektionierten LINITHERM PAL Dachreitern zur punktgenauen Ableitung des Regenwassers.



Perfektion nach allen Seiten

Verlegevielfalt durch das Baukastenprinzip

Zwei Produktlinien – zwei Aufbaukonzepte

Bei LINITHERM haben Sie die Wahl. LINITHERM PAL Gefälle (λ_D 0,022 W/(mK)), kaschiert mit beidseitiger Alufolie, erlaubt Dämmbreiten bis 9,60 bei einlagiger Verlegung (ab 9,60 Meter 2-lagige Verlegung). Aufgrund der Alukaschierung hat diese Produktlinie eine höhere Dämmleistung.

LINITHERM PGV Gefälle (λ_D 0,026/0,028 W/(mK)) ist beidseitig mit Mineralvlies kaschiert. In Kombination mit LINITHERM Flachdachdämmplatten werden höchste Anforderungen an den Kälte- und Hitzeschutz erfüllt.

Beide Produktlinien bieten neben den rechteckigen Dämmplatten Grat- und Kehlplatten, jeweils mit 2 Prozent Gefälle nach links bzw. nach rechts. Daraus ergibt sich eine Vielfalt an Verlegemöglichkeiten und Entwässerungsarten.

Aufbauprinzip 1: LINITHERM PAL Gefälledämmung einlagig verlegt bis 9,60 Meter



Aufbauprinzip 2: LINITHERM Gefälledämmung mit vollflächiger Unterlage für noch besseren Dämmwert



Aufbauprinzip 3: Für Dächer ab 9,60 Meter: LINITHERM Gefälledämmung und Stufendämmung

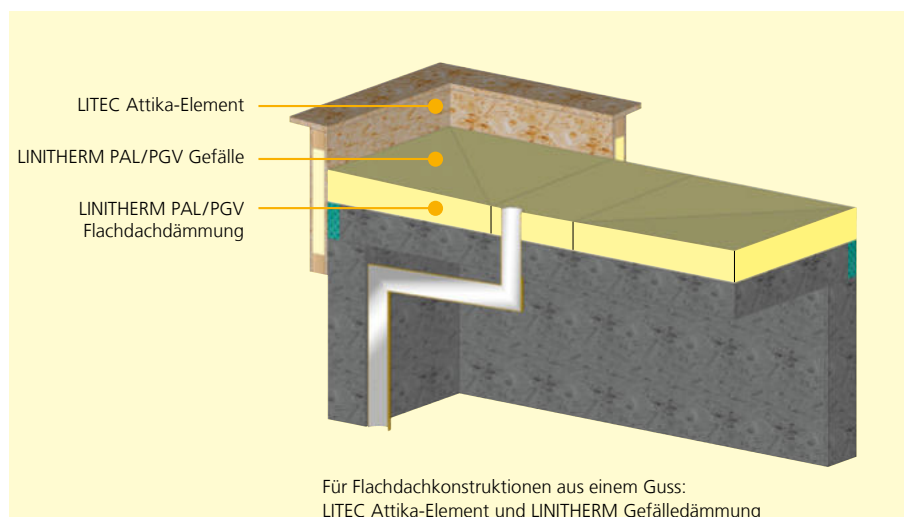
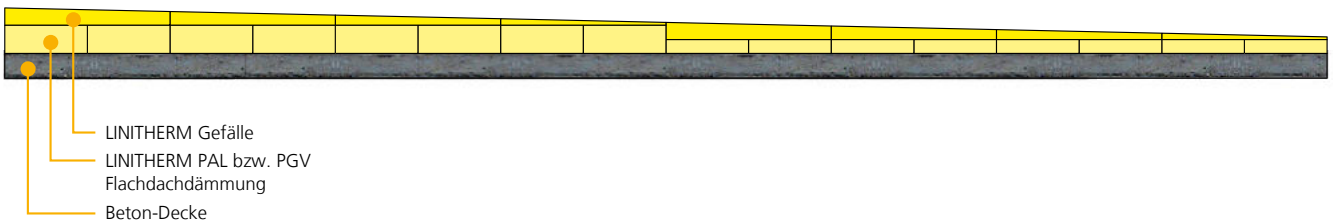

LINITHERM plus LITEC – das perfekte Duo

Für die schnelle und sichere Dachrandausbildung bietet LITEC ein zweiteiliges Attika-Element. Es ist äußerst stabil, mechanisch belastbar und einfach zu verarbeiten. Die Befestigung erfolgt durch Holzeinleimer.

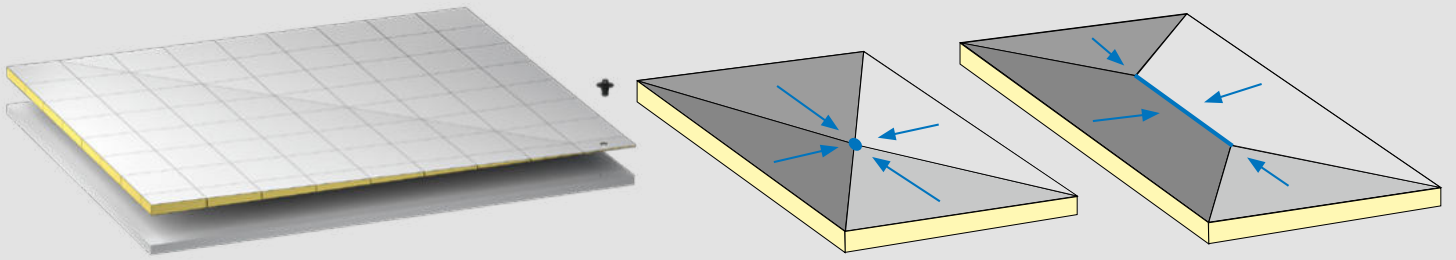

Innenentwässerung mit
LINITHERM Gefälledämmung Kehlplatten

Punktentwässerung
mit LINITHERM Gefälle-
dämmung und Kehlplatten

Innenentwässerung
mit LINITHERM Gefälle-
dämmung und Kehlplatten

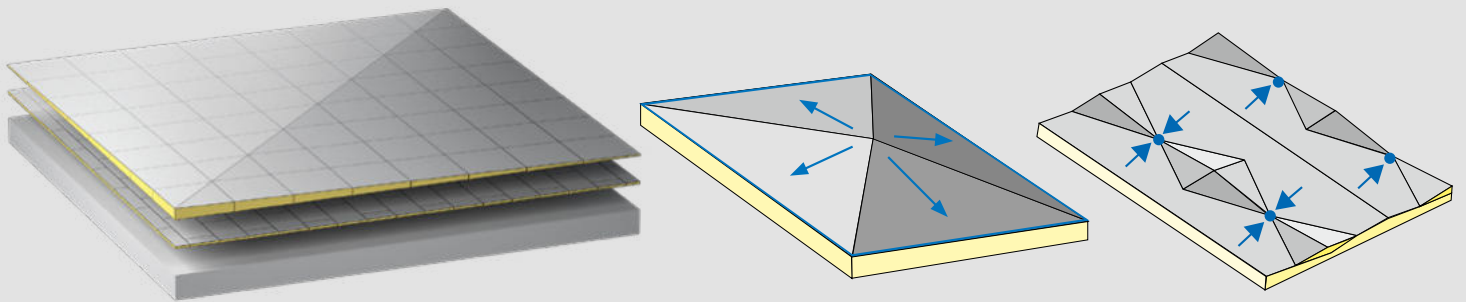

Außenentwässerung mit
LINITHERM Gefälledämmung Gratplatten

Außenentwässerung
mit LINITHERM Gefälle-
dämmung und Gratplatten

Punktentwässerung
mit LINITHERM Gefälle-
dämmung und Dachreitern



Leicht und handlich Mit Sicherheit schnell verlegt

Nummerierung war gestern, einfaches Verlegen heute

Das notwendige Gefälle gemäß Fachregeln entsteht ganz einfach beim Verlegen. Es reicht ein einfacher, leicht verständlicher Verlegeplan. Ein weiterer Vorteil für zügige Arbeitsabläufe ist die Begehbarkeit der druckfesten Dämmplatten mit Beschriftung auf den Plattenkanten. Im Handumdrehen sind große Flächen sicher verlegt. Alle Dämmplatten lassen sich bei Bedarf problemlos zuschneiden, zum Beispiel bei der Anpassung an Oberlichter.

Planbeispiel mit Kehplatten

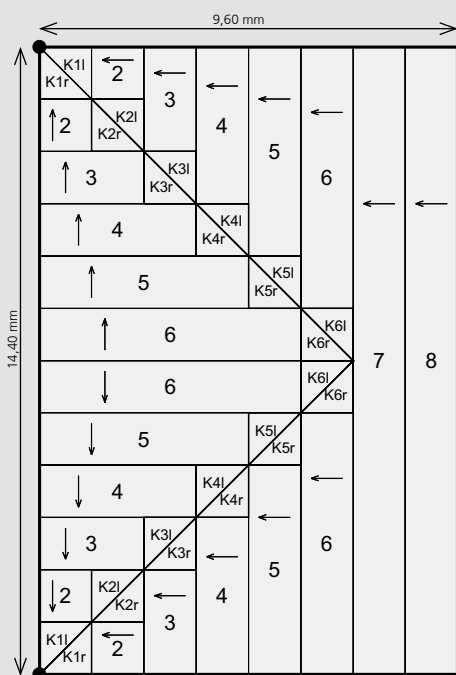

Beispiel

Verlegeplan LINITHERM Gefälledämmung mit Kehplatten

Verlegung 1-lagig
bis 9,60 Meter

Gefälle: 2,08 %
Min. Höhe: 30 mm
Max. Höhe: 230 mm

Dachfläche: 138,24 m²
Gewicht: 685 kg
U-Wert: 0,18 W/(m²K)

Planbeispiel mit Dachreitern

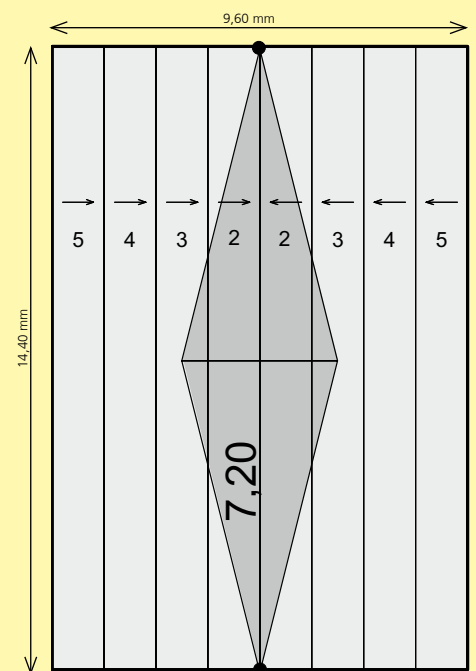

LINITHERM PAL Gefälledämmung mit Grat, Grünes Zentrum Holzkirchen

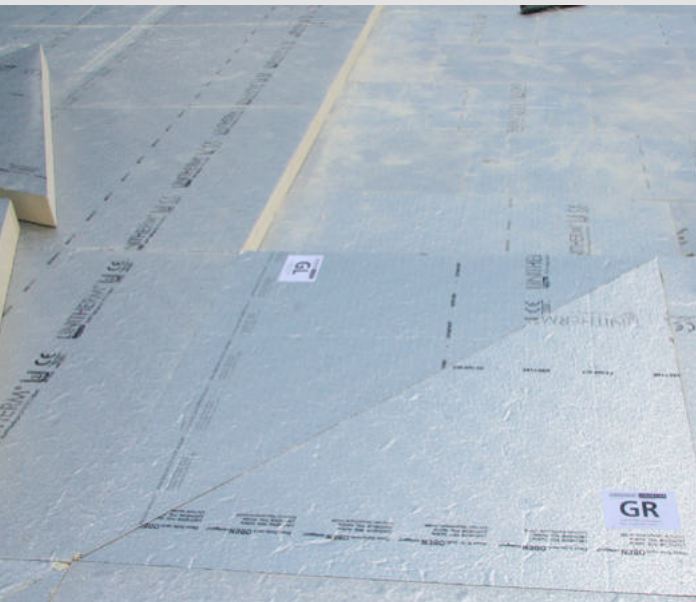

Gefälledach mit Außenentwässerung, Grünes Zentrum Holzkirchen



Planung von LINZMEIER inklusive

Eine Checkliste für das Aufmaß ist auf unseren Internetseiten abrufbar. Mit einer Skizze sind auch die Positionen von Lichtkuppeln, Kaminen oder sonstigen Aufbauten wie Aufzugsschächte maßgenau anzugeben. Gemäß dieser Vermaßung mit Skizze wird ein exakter Verlegeplan erstellt.

Planbespiel mit Gratplatten

Beispiel

Verlegeplan LINITHERM Gefälledämmung mit Dachreitern DR 7200

Verlegung 1-lagig bis 9,60 Meter

Gefälle: 2,08 %
Min. Höhe: 80 mm
Max. Höhe: 180 mm

Dachfläche: 138,24 m²
Gewicht: 594 kg
U-Wert: 0,18 W/(m²K)

Beispiel

Verlegeplan LINITHERM Gefälledämmung mit Gratplatten

Verlegung 2-lagig mit LINITHERM PAL-Flachdachdämmung als erste Dämmlage

Gefälle: 2,08 %
Min. Höhe: 80 mm
Max. Höhe: 280 mm

Dachfläche: 92,16 m²
Gewicht: 455 kg
U-Wert: 0,18 W/(m²K)

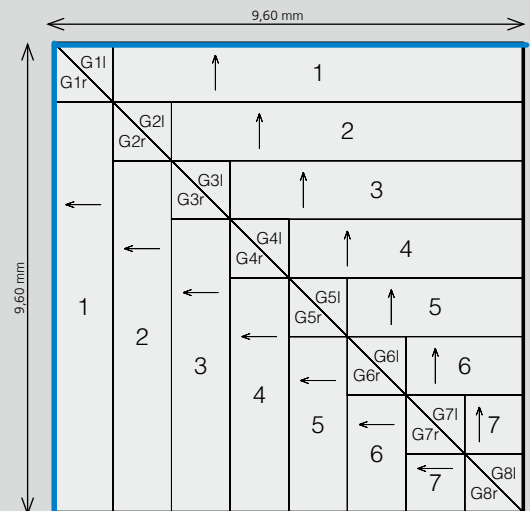

LINITHERM PGV Gefälledämmung mit Kehle für Außenentwässerung, Federseemuseum Bad Buchau



LINITHERM PAL Gefälle

Hochwärmedämmend und mit Alufolie kaschiert

PAL Gefälledachdämmsystem

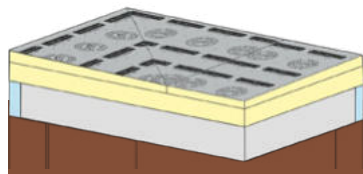

LINITHERM PAL Gefälledachdämmsystem PH 21502010

Gefälledachdämmsystem bestehend aus Grunddämmung LINITHERM PAL (bei mehrlagiger Verlegung), LINITHERM PAL Gefälledämmplatten von 30 bis 230 mm und LINITHERM PAL Grat-/Kehlplatten, gemäß Gefälleplan.

Dämmsystem	Gefälle %	PU λ_D W/(mK) n. DIN EN 13165	PU λ_B W/(mK) n. DIN 4108-4	Mengeneinheit ME
	2	0,022	0,023	m ³

PAL Gefälle

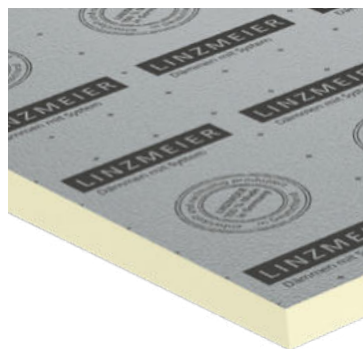

LINITHERM PAL Gefälle PH 21502010

Dämmkern	PU-Hartschaum n. DIN EN 13165, Brandverhalten Klasse E n. DIN EN 13501-1, B2 n. DIN 4102-1, Anwendungstyp DAA dh, beidseitig mit Alufolie, einseitig blendarm
Kantenverbindung	Ringsum stumpf
Deckmaß	1200 x 1200 mm

Dicke mm gesamt	Gefälle %	Paletteninhalt Stück m ²	PU λ_D W/(mK) n. DIN EN 13165	PU λ_B W/(mK) n. DIN 4108-4
30/55	2	48 69,1	0,022	0,023
55/80	2	32 46,1	0,022	0,023
80/105	2	24 34,6	0,022	0,023
105/130	2	20 28,8	0,022	0,023
130/155	2	16 23,0	0,022	0,023
155/180	2	12 17,3	0,022	0,023
180/205	2	12 17,3	0,022	0,023
205/230	2	8 11,5	0,022	0,023

PAL Gefälle Grat- und Kehlplatte



Set mit Grat/Kehlplatte links & rechts

LINITHERM PAL Gefälle Grat- und Kehlplatte 45° Winkel PH 21502010

Gefälle 2 %, Set bestehend aus Gratplatte links & rechts bzw. Kehlplatte links & rechts, einseitig blendarm

Dicke mm gesamt	Paletteninhalt Sets	PU λ_D W/(mK) n. DIN EN 13165	PU λ_B W/(mK) n. DIN 4108-4
30/55	32	0,022	0,023
55/80	24	0,022	0,023
80/105	20	0,022	0,023
105/130	16	0,022	0,023
130/155	12	0,022	0,023
155/180	12	0,022	0,023
180/205	8	0,022	0,023
205/230	8	0,022	0,023

PAL



LINITHERM PAL Flachdachdämmung PH 21500000

Dämmkern	PU-Hartschaum n. DIN EN 13165, Brandverhalten Klasse E n. DIN EN 13501-1, B2 n. DIN 4102-1, Anwendungstyp DAA dh, DEO dh, beidseitig mit Alufolie, einseitig blendarm
Kantenverbindung	Dicke 80–100 mm: ringsum stumpf geschnitten oder mit Stufenfalz Dicke 120–240 mm: ringsum mit Stufenfalz
Außenmaß	1200 x 600 mm (= Berechnungsmaß) (Deckmaß mit Stufenfalz 2 cm kleiner)

Dicke mm gesamt	Paketinhalt Stück m ²	Paletteninhalt Stück m ²	PU λ_D W/(mK) n. DIN EN 13165	PU λ_B W/(mK) n. DIN 4108-4	U-Wert** [W/(m ² K)]
80	6 4,32	60 43,2	0,022	0,023	0,28
100	5 3,60	50 36,0	0,022	0,023	0,22
120	4 2,88	40 28,8	0,022	0,023	0,19
140	3 2,16	36 25,9	0,022	0,023	0,16
160	3 2,16	30 21,6	0,022	0,023	0,14
180 *LZ	2 1,44	28 20,2	0,022	0,023	0,13
200 *LZ	2 1,44	24 17,3	0,022	0,023	0,11
220 *LZ	2 1,44	20 14,4	0,022	0,023	0,10
240 *LZ	2 1,44	20 14,4	0,022	0,023	0,10

Weitere Dicken auf Anfrage. / Lieferung jeweils ganze Pakete.

LINITHERM PGV Gefälle

Hitzebeständig und mit Mineralvlies kaschiert

PGV Gefälledachdämmsystem

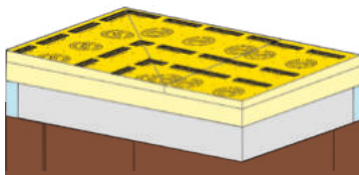

LINITHERM PGV Gefälledachdämmsystem PH 21502020

Gefälledachdämmsystem bestehend aus Grunddämmung LINITHERM PGV, LINITHERM PGV Gefälle und LINITHERM PGV Grat-/Kehlplatten, gemäß Gefälleplan.

	Gefälle %	PU λ_D W/(mK) n. DIN EN 13165	PU λ_B W/(mK) n. DIN 4108-4	Mengeneinheit ME
Dämmsystem	2	0,026/0,028	0,027/0,029	m ³

PGV Gefälle



LINITHERM PGV Gefälle PH 21502020

Dämmkern	PU-Hartschaum n. DIN EN 13165, Brandverhalten Klasse E n. DIN EN 13501-1, B2 n. DIN 4102-1, Anwendungstyp DAA dh, Dicke 5/30 mm unkaschiert, weitere Dicken beidseitig mit Mineralvlies kaschiert
Kantenverbindung	Ringsum stumpf
Deckmaß	1200 x 1200 mm

Dicke mm gesamt	Gefälle %	Paletteninhalt Stück m ²	PU λ_D W/(mK) n. DIN EN 13165	PU λ_B W/(mK) n. DIN 4108-4
5/30	2	116 167,0	0,028	0,029
30/55	2	48 69,1	0,028	0,029
55/80	2	32 46,1	0,028	0,029
80/105	2	24 34,6	0,026	0,027
105/130	2	20 28,8	0,026	0,027

PGV Gefälle Grat- und Kehlplatte



LINITHERM PGV Gefälle Grat- und Kehlplatte 45° Winkel PH 21502020

Gefälle 2 %, Set bestehend aus Gratplatte links & rechts bzw. Kehlplatte links & rechts

Dicke mm gesamt	Paletteninhalt Sets	PU λ_D W/(mK) n. DIN EN 13165	PU λ_B W/(mK) n. DIN 4108-4
5/30	38	0,028	0,029
30/55	32	0,028	0,029
55/80	24	0,028	0,029
80/105	20	0,026	0,027
105/130	16	0,026	0,027

PGV



LINITHERM PGV Flachdachdämmung PH 21500010

Dämmkern	PU-Hartschaum n. DIN EN 13165, Brandverhalten Klasse E n. DIN EN 13501-1, B2 n. DIN 4102-1, Anwendungstyp DAA dh, DEO dh, WZ, beidseitig mit Mineralvlies kaschiert
Kantenverbindung	Dicke 80–100 mm: ringsum stumpf geschnitten oder mit Stufenfalz Dicke 120–200 mm: ringsum mit Stufenfalz
Außenmaß	1200 x 600 mm (= Berechnungsmaß) (Deckmaß mit Stufenfalz 2 cm kleiner)

Dicke mm gesamt	Paketinhalt Stück m ²	Paletteninhalt Stück m ²	PU λ_D W/(mK) n. DIN EN 13165	PU λ_B W/(mK) n. DIN 4108-4	U-Wert** [W/(m ² K)]
80	6 4,32	60 43,2	0,026	0,027	0,32
100	5 3,60	50 36,0	0,026	0,027	0,26
120	4 2,88	40 28,8	0,025	0,026	0,21
140	3 2,16	36 25,9	0,025	0,026	0,18
160	3 2,16	30 21,6	0,025	0,026	0,16
180 *LZ	2 1,44	28 20,2	0,025	0,026	0,14
200 *LZ	2 1,44	24 17,3	0,025	0,026	0,13

Weitere Dicken auf Anfrage. / Lieferung jeweils ganze Pakete.

* LZ Diese Produkte haben gegebenenfalls längere Lieferzeiten

** U-Wert unter Berücksichtigung des Bemessungswertes der Wärmeleitfähigkeit nach DIN 4108-4 und der Wärmeübergangswiderstände $R_{si} = 0,1$ [m²K/W] und $R_{se} = 0,04$ [m²K/W]. Objektspezifische Besonderheiten z. B. nach DIN EN 6946 sind nicht berücksichtigt.

LINITHERM®

PAL Gefälle
PGV Gefälle

Zubehör

LINITHERM PUR Keil Attika-Keil (Trapezkeil) PH 21509010

Dämmkern: PU-Hartschaum n. DIN EN 13165, Brandverhalten Klasse E n. DIN EN 13501-1, B2 n. DIN 4102-1, Anwendungstyp DAA dh
Format: Länge 1200 mm



Abmessung mm	Paketinhalt Stück	PU λ_D W/(mK) n. DIN EN 13165	PU λ_B W/(mK) n. DIN 4108-4
50 x 50	100	0,028	0,029
80 x 80	72	0,028	0,029
100 x 100	50	0,028	0,029

Vollkeile bzw. weitere Abmessungen auf Anfrage./Lieferung jeweils ganze Pakete.

LINITHERM Gegengefälle GG PH 21500020

Dämmkern PU-Hartschaum n. DIN EN 13165, Brandverhalten Klasse E n. DIN EN 13501-1, B2 n. DIN 4102-1, Anwendungstyp DAA ds unkaschiert
Kantenverbindung Ringsum stumpf

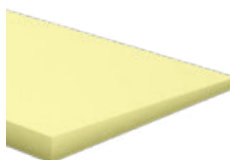

Dicke mm gesamt	Länge mm	Breite mm	PU λ_D W/(mK) n. DIN EN 13165	PU λ_B W/(mK) n. DIN 4108-4
30/5	1200	600	0,027	0,028
50/5	1200	600	0,027	0,028

LINITHERM Dachreiter DR PH 21500020

Dämmkern PU-Hartschaum n. DIN EN 13165, Brandverhalten Klasse E n. DIN EN 13501-1, B2 n. DIN 4102-1, Anwendungstyp DAA ds unkaschiert
Kantenverbindung Ringsum stumpf

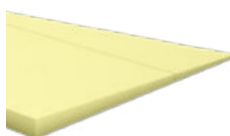

Dicke mm gesamt	Länge mm	Breite mm	PU λ_D W/(mK) n. DIN EN 13165	PU λ_B W/(mK) n. DIN 4108-4
Dachreiter DR1200	1200	300	0,027	0,028
Dachreiter DR2400	2400	600	0,027	0,028
Dachreiter DR3600	3600	900	0,027	0,028
Dachreiter DR4800	4800	1200	0,027	0,028
Dachreiter DR6000	6000	1500	0,027	0,028
Dachreiter DR7200	7200	1800	0,027	0,028
Dachreiter DR8400	8400	2100	0,027	0,028
Dachreiter DR9600	9600	2400	0,027	0,028
Dachreiter DR10800	10800	2700	0,027	0,028
Dachreiter DR12000	12000	3000	0,027	0,028
Dachreiter DR13200	13200	3300	0,027	0,028

- 2 Prozent Gefälle
- Optimaler Kälteschutz
- Optimaler Hitzeschutz
- Feuchte-resistent
- Dünn bei hoher Dämmleistung
- Druckfest, geringes Gewicht
- Emissionsarm
- Recyclebar
- Spart Kosten, sichert hohe Rendite
- Positive Ökobilanz

LINZMEIER

Dämmen mit System

Linzmeier Bauelemente GmbH
Industriestraße 21
88499 Riedlingen
Tel.: +49 (0) 73 71 18 06-0

Linzmeier Bauelemente GmbH
Schortentalstraße 24
07613 Königshofen/Thüringen
Tel.: +49 (0) 3 66 91 7 22-0

Info@Linzmeier.de
www.Linzmeier.de

QR-Code: Link zur Verlegeanleitung



QR-Code: Link zum Technischen Datenblatt

