

# LICHTSCHACHT MEAMULTINORM UND MEAMAX

## AUF DÄMMUNG, BEGEHBAR/PKW-BEFAHRBAR

### MONTAGEANLEITUNG

#### ALLGEMEINE HINWEISE

- ✓ Das Produkt darf nur von Fachkräften, nach den üblichen Handwerksregeln und Richtlinien, verarbeitet werden.
- ✓ Lichtschächte sind vor der Montage auf Transportschäden zu prüfen.
- ✓ Bei schwerem/lehmigem Boden sind Lichtschächte bzw. Aufsätze in verstärkter Ausführung zu verwenden.
- ✓ Lichtschächte oder Aufsätze sind umgehend zu verfüllen. Verdichtetes Material kann sich nach einiger Zeit setzen. Bitte beachten Sie beim Verfüllen die DIN 18300.
- ✓ Die Montage von begehbaren und PKW-befahrbaren Lichtschächten auf die Betonwand unterscheidet sich nur in der Gitterrostausrüstung (max. Dämmstärke 16 cm).

#### MONTAGEZEIT

- ✓ MEAMULTINORM/MEAMAX bis 125er Breite: ca. 0,4 Std.
- ✓ MEAMULTINORM Breite 150 und 200: ca. 0,8 Std.
- ✓ Aufsatz/Zwischenelement: ca. 0,4 Std.
- ✓ Entwässerungsanschluss: ca. + 0,1 Std.

#### MONTAGEWERKZEUG

- ✓ Schlagbohrmaschine
- ✓ Bohrer  
(je nach Befestigungsset  $\emptyset$  14 mm oder  $\emptyset$  16 mm/  $\emptyset$  12 mm)
- ✓ Wasserwaage
- ✓ Meterstab
- ✓ Bleistift
- ✓ Schlüssel SW 13

#### EMPFEHLUNGEN

- ✓ Bei PKW-befahrbaren Lichtschächten (**bis 16 cm Dämmstärke; 9 kN Raddruck**) sollte das angrenzende Pflaster rund um den Lichtschacht in einen Betonkranz gelegt werden.
- ✓ Bei quer- oder häufig befahrenen Lichtschächten und Aufsätzen empfehlen wir die verstärkte Ausführung.
- ✓ Das Befestigungsset Standard ist für die Montage auf Betonwand und festem Mauerwerk geeignet. Bei Gasbeton, Kalksandstein und anderen Wandausführungen aus weichen Baustoffen empfehlen wir für die Montage Klebeanker zu verwenden.
- ✓ Für die einfache und schnelle Montage kann die MEA Montagehilfe eingesetzt werden (Art.Nr.: 010912050).
- ✓ Optional kann der Aufsatz mit dem Lichtschacht verschraubt werden (z.B. DIN 7981 4,2x16).

**LIEFERUMFANG DES BEFESTIGUNGSSETS**  
**DÄMMUNG BIS 160 MM**

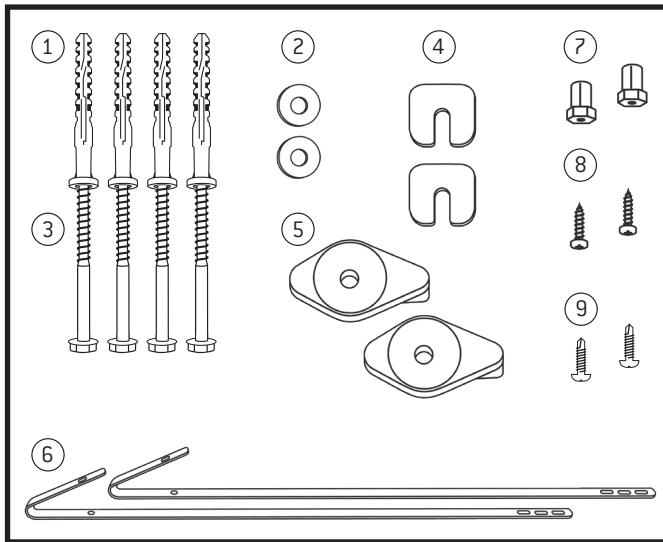

Befestigungsset	Farbe der Folierverpackung	Schraubenlänge
Dämmung bis 80 mm	grün	200 mm
Dämmung bis 120 mm	gelb	230 mm
Dämmung bis 160 mm	rot	260 mm

**LIEFERUMFANG DES BEFESTIGUNGSSETS**  
**DÄMMUNG 160 – 300 MM**

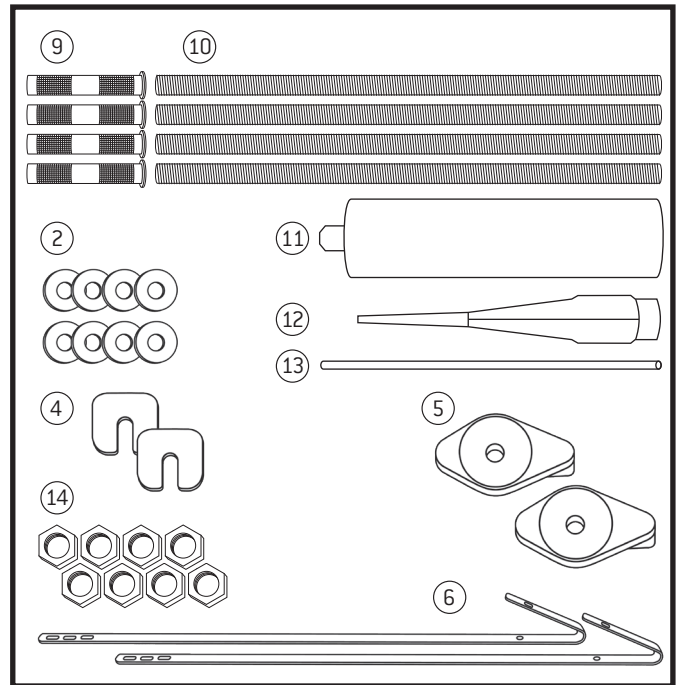

Befestigungsset	Farbe der Folierverpackung	Schraubenlänge
Dämmung 160 – 300 mm	transparent	450 mm

**MONTAGEANLEITUNG MEAMULTINORM ( BIS 160 MM DÄMMUNG )**

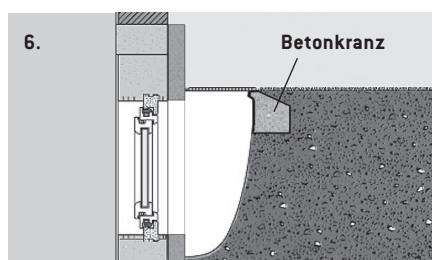
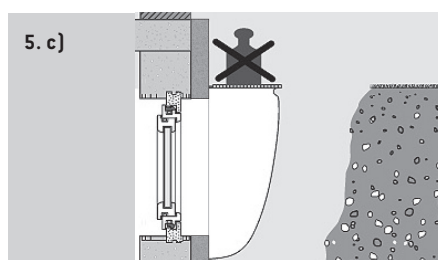
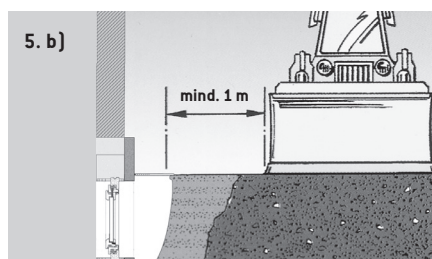
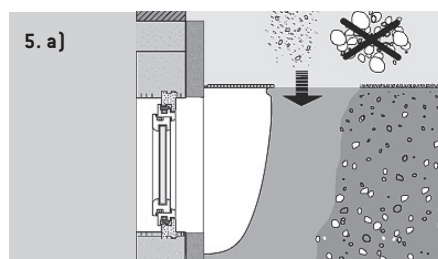
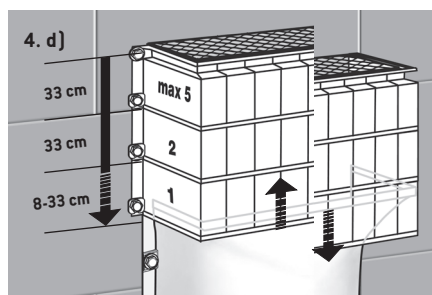
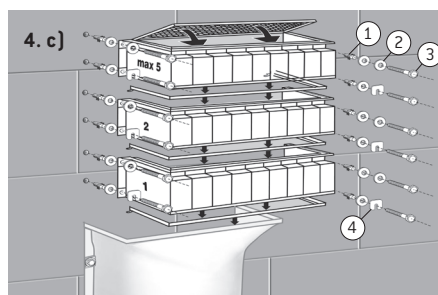
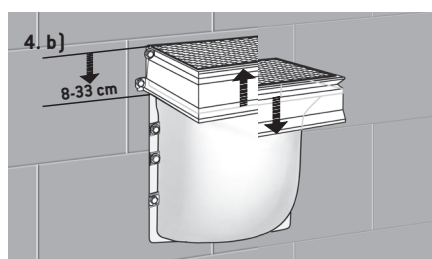
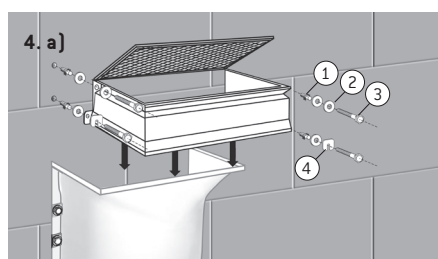
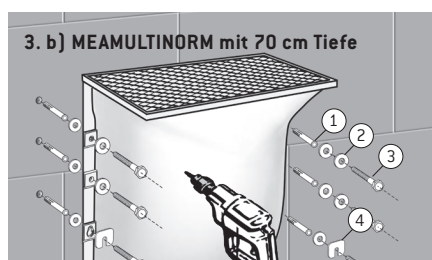
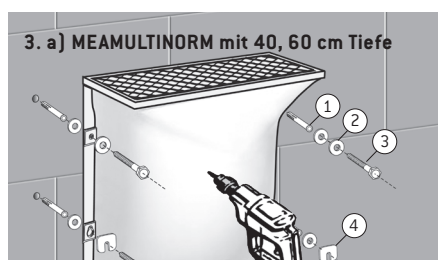
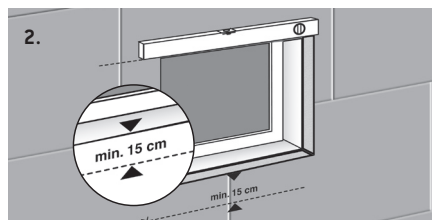
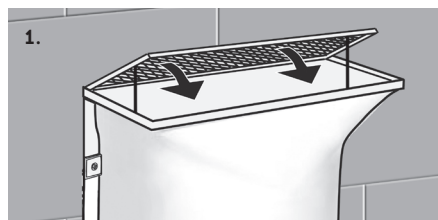

1. Vor Montage Gitterrost einlegen (Rostabbesicherung am Schacht befestigen).

2. Geländer-Oberkante markieren.  
 > **Hinweis:** Mind. 15 cm Abstand zwischen Fensterunterkante und Lichtschachtboden.

3. Bohrungen anzeichnen und bohren – 4 x Ø 14 mm (Gitterrost in Lichtschacht eingelegt), Bohrlöcher säubern.

> **Hinweis:** 6 Befestigungsbohrungen (6 x Ø 14 mm) nötig bei 70 cm tiefen Lichtschächten (Breite 150 cm, 200 cm). Pro Lichtschacht 2 Befestigungssets Standard nötig.

4. a – d) Rost aus dem Lichtschacht entnehmen und in das Aufsatzelement einlegen. Montage von Aufsätzen erst nach Lichtschacht-Montage möglich. Maximale Anzahl von Aufsätzen bitte dem Technischen Datenblatt entnehmen.

> **Hinweis:** Bei der Verwendung von Aufsätzen ist immer je Aufsatz ein Aussteifungsrahmen in die freie Rostauf-lage einzulegen! Gewünschte Höhe durch Aufsätze anpassen. Höhenverstellung kann nur mit dem ersten Aufsatzelement über dem Lichtschacht erfolgen (Verstellbereich 8–33 cm).

> **Hinweis:** bei 70 cm tiefem Lichtschacht (Breite 150 cm) liegt Verstellbereich bei 10–52 cm. Bohrungen anzeichnen und bohren (Gitterrost ist im oberen Aufsatz-element eingelegt). Aufsatzelemente verschrauben.

5. Als Verfüllmaterial nur homogenes Material (z.B. Kies-Sand-Gemisch) verwenden und lagenweise verdichten (erst an Seitenwänden, dann an Längs-seite). Bei schweren Verdichtungsgeräten Sicherheitsabstand zum Lichtschacht halten. Lichtschacht erst nach Verdichtung begehbar und PKW-befahrbar.

**Beim Verfüllen bitte die Vorschriften der DIN 18300 einhalten.**

6. Einen tragfähigen Betonkranz umlaufend um den Lichtschacht anbringen.

**MONTAGEANLEITUNG MEAMAX (BIS 160 MM DÄMMUNG)**

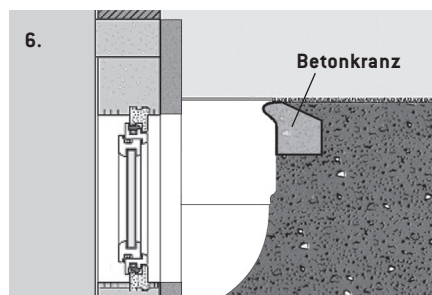
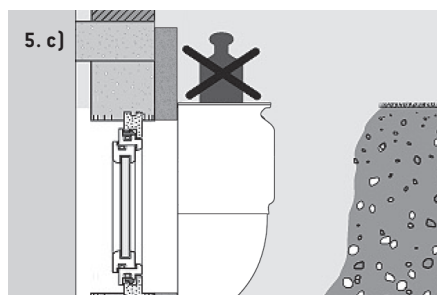
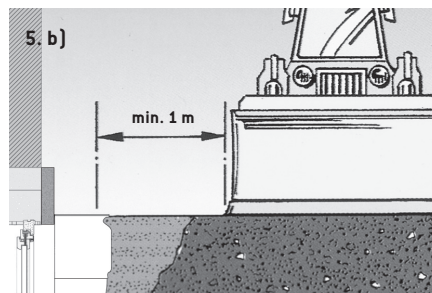
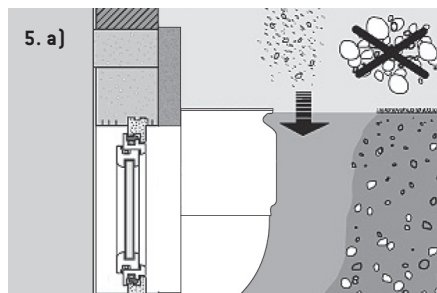
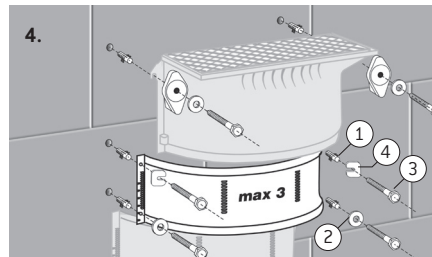
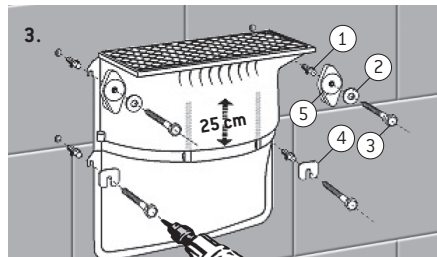
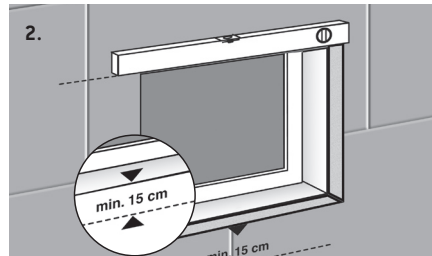

1. Vor Montage Gitterrost einlegen.
2. Geländer-Oberkante markieren.  
> **Hinweis:** Mind. 15 cm Abstand zwischen Fensterunterkante und Lichtschachtboden.
3. Bohrungen anzeichnen und bohren – 4 x Ø14 mm (Gitterrost im Lichtschacht eingelegt), Bohrlöcher säubern.
4. Lichtschacht verschrauben.  
> **Hinweis:** Der obere Teil des Lichtschachts MEAMAX ist um 25 cm nach oben verschiebbar. Dafür sind keine zusätzlichen Bohrungen notwendig. Hierfür werden die oberen Klemmstücke gelockert und nach der Verstellung wieder angezogen.
5. Zwischenelemente montieren, Bohrungen anzeichnen und bohren – 4 x Ø 14 mm.  
> **Hinweis:** Die Position der Bohrungen muss so gewählt werden, dass zwischen MEAMAX Grundelement und Zwischenelement kein Spalt entsteht.
6. Als Verfüllmaterial nur homogenes Material (z. B. Kies-Sand-Gemisch) verwenden und lagenweise verdichten (erst an Seitenwänden, dann an Längsseite). Bei schweren Verdichtungsgeräten Sicherheitsabstand zum Lichtschacht halten. Lichtschacht erst nach Verdichtung begehbar. **Beim Verfüllen bitte die Vorschriften der DIN 18300 einhalten.**
7. Bei der Dämmung bis 160 mm und PKW-befahrbaren Gitterrosten ist ein tragfähiger Betonkranz umlaufend um den Lichtschacht anzubringen.

**MONTAGEANLEITUNG MEAMULTINORM / MEAMAX (160 – 300 MM DÄMMUNG)**

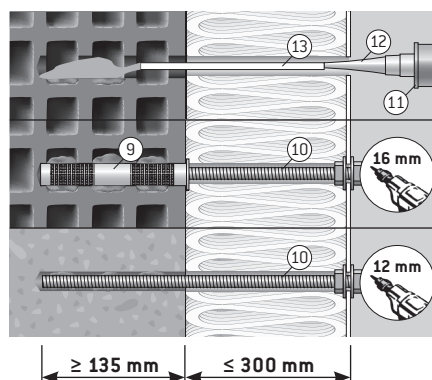
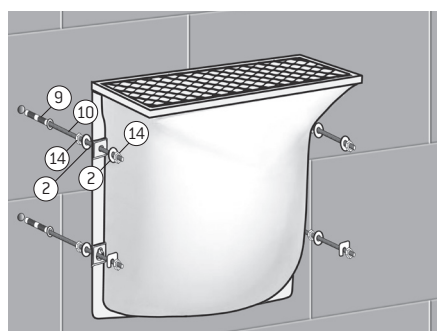

Bei Dämmstärken von 160 bis 300 mm wird abweichend zur oben angegebenen Montageweise eine Gewindestange mittels Klebeanker in der Wand befestigt.